

イソメディカルシステムズ
製品カタログ Vol.2













<第2版>



ISO MEDICAL SYSTEMS
PRODUCTS CATALOG
Vol.2



CONTENTS

 Curettes 鋭匙 P1	 Osteotomes & Gouges 骨ノミ P3 ~ P6	 Bone Rongeurs 骨鉗子 P7 ~ P12	 Retractors 開創器・鉤 P13 ~ P20
 Bone Cutting Forceps 骨剪刀 P21	 Spreaders 椎間拡張器 P23	 Elevators & Raspatories 起子・剥離子 P25 ~ P29	 Bone Holding Forceps 骨保持器 ・骨把持鉗子 P31 ~ P32
 Bone Impactors 骨片打込器 P33	 Instruments for Meniscus & Ligament 半月板および靭帯用 手術器械 P35 ~ P38	 Wire Cutters & Pin Cutters ワイヤークッター ・ピンカッター P39 ~ P40	 Others その他の器具 P41 ~ P43

鋭匙



Curettes

鋭匙
Curettes

骨ノミ
Osteotomes & Gouges

骨鉗子
Bone Rongeurs

開創器・鉤
Retractors

骨剪刀
Bone Cutting Forceps

椎間拡張器
Spreaders

起子・剥離子
Elevators & Raspatories

骨保持器・骨把持鉗子
Bone Holding Forceps

骨片打込器
Bone Impactors

半月板および靭帯用手術器械
Instruments for Meniscus & Ligament

ワイヤーカッター・ピンカッター
Wire Cutters & Pin Cutters

その他の器具
Others

品名索引
品目届出番号一覧表

シェーデ骨鋭匙

Schede Bone Curettes



1-107-000-05



1-107-001-05

商品コード	全長	規格
Catalog No.	Length	Specifications
1-107-000-01	23cm	No.04 直 2.4mm× 3.8mm
1-107-000-02	23cm	No.03 直 3.0mm× 4.0mm
1-107-000-03	23cm	No.02 直 3.5mm× 5.0mm
1-107-000-04	23cm	No.0 直 5.0mm× 6.5mm
1-107-000-05	23cm	No.1 直 5.5mm× 8.0mm
1-107-000-06	23cm	No.2 直 6.0mm× 9.0mm
1-107-000-07	23cm	No.3 直 7.0mm×10.0mm
1-107-000-08	23cm	No.4 直 8.5mm×11.0mm

商品コード	全長	規格
Catalog No.	Length	Specifications
1-107-001-01	23cm	No.04 曲 2.4mm× 3.8mm
1-107-001-02	23cm	No.03 曲 3.0mm× 4.0mm
1-107-001-03	23cm	No.02 曲 3.5mm× 5.0mm
1-107-001-04	23cm	No.0 曲 5.0mm× 6.5mm
1-107-001-05	23cm	No.1 曲 5.5mm× 8.0mm
1-107-001-06	23cm	No.2 曲 6.0mm× 9.0mm
1-107-001-07	23cm	No.3 曲 7.0mm×10.0mm
1-107-001-08	23cm	No.4 曲 8.5mm×11.0mm

1/1 Scale

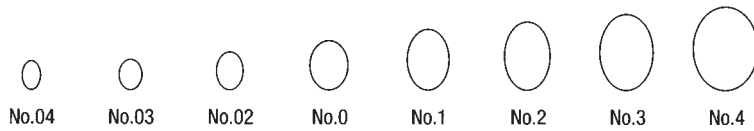

コブ脊椎用鋭匙

Cobb Spinal Curettes



1-107-002-05



1-107-003-05

商品コード	全長	規格
Catalog No.	Length	Specifications
1-107-002-01	28cm	No.0 直 4.0mm× 6.0mm
1-107-002-02	28cm	No.1 直 5.0mm× 6.5mm
1-107-002-03	28cm	No.2 直 5.5mm× 7.0mm
1-107-002-04	28cm	No.3 直 6.0mm× 9.0mm
1-107-002-05	28cm	No.4 直 7.0mm×11.0mm
1-107-002-06	28cm	No.5 直 9.0mm×13.0mm
1-107-002-07	28cm	No.6 直 11.0mm×14.0mm

商品コード	全長	規格
Catalog No.	Length	Specifications
1-107-003-01	28cm	No.0 曲 4.0mm× 6.0mm
1-107-003-02	28cm	No.1 曲 5.0mm× 6.5mm
1-107-003-03	28cm	No.2 曲 5.5mm× 7.0mm
1-107-003-04	28cm	No.3 曲 6.0mm× 9.0mm
1-107-003-05	28cm	No.4 曲 7.0mm×11.0mm
1-107-003-06	28cm	No.5 曲 9.0mm×13.0mm
1-107-003-07	28cm	No.6 曲 11.0mm×14.0mm

1/1 Scale

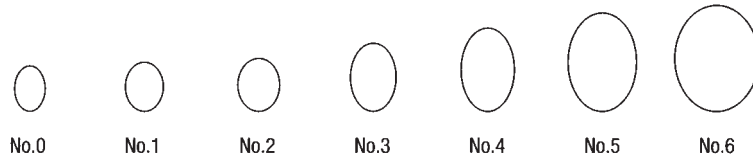



**Osteotomes
& Gouges**

鋭 匙
Curettes

骨ノミ
Osteotomes & Gouges

骨鉗子
Bone Rongeurs

開創器・鉤
Retractors

骨剪刀
Bone Cutting Forceps

椎間拡張器
Spreaders

起子・剥離子
Elevators & Raspatories

骨保持器・骨把持鉗子
Bone Holding Forceps

骨片打込器
Bone Impactors

半月板および靭帯用手術器械
Instruments for Meniscus & Ligament

ワイヤーカッター・ピンカッター
Wire Cutters & Pin Cutters

その他の器具
Others

品名索引
品目届出番号一覧表

ランボット骨ノミ

Lambotte Osteotomes



1-108-000-03

商品コード	全長	規格
Catalog No.	Length	Specifications
1-108-000-01	23cm	巾 6mm 直
1-108-000-02	23cm	巾 13mm 直
1-108-000-03	23cm	巾 19mm 直
1-108-000-04	23cm	巾 25mm 直
1-108-000-05	23cm	巾 32mm 直
1-108-000-06	23cm	巾 38mm 直



1-108-001-03

商品コード	全長	規格
Catalog No.	Length	Specifications
1-108-001-01	23cm	巾 6mm 曲
1-108-001-02	23cm	巾 13mm 曲
1-108-001-03	23cm	巾 19mm 曲
1-108-001-04	23cm	巾 25mm 曲
1-108-001-05	23cm	巾 32mm 曲
1-108-001-06	23cm	巾 38mm 曲



1-108-002-02

商品コード	全長	規格
Catalog No.	Length	Specifications
1-108-002-01	15cm	巾 4mm 直
1-108-002-02	15cm	巾 6mm 直
1-108-002-03	15cm	巾 8mm 直



1-108-003-02

商品コード	全長	規格
Catalog No.	Length	Specifications
1-108-003-01	15cm	巾 4mm 曲
1-108-003-02	15cm	巾 6mm 曲
1-108-003-03	15cm	巾 8mm 曲

スティーレ骨ノミ

Stille Osteotomes



1-108-004-07

商品コード	全長	規格
Catalog No.	Length	Specifications
1-108-004-01	23cm	巾 4mm 直
1-108-004-02	23cm	巾 6mm 直
1-108-004-03	23cm	巾 8mm 直
1-108-004-04	23cm	巾 10mm 直
1-108-004-05	23cm	巾 12mm 直
1-108-004-06	23cm	巾 15mm 直
1-108-004-07	23cm	巾 20mm 直
1-108-004-08	23cm	巾 25mm 直
1-108-004-09	23cm	巾 30mm 直
1-108-004-10	23cm	巾 40mm 直



1-108-006-03

商品コード	全長	規格
Catalog No.	Length	Specifications
1-108-006-01	16cm	巾 4mm 直
1-108-006-02	16cm	巾 6mm 直
1-108-006-03	16cm	巾 8mm 直
1-108-006-04	16cm	巾 10mm 直
1-108-006-05	16cm	巾 12mm 直

スティール骨ノミ

Stille Gouges



1-108-005-07



1-108-007-03

商品コード	全長	規格
Catalog No.	Length	Specifications
1-108-005-01	23cm	巾 4mm 溝
1-108-005-02	23cm	巾 6mm 溝
1-108-005-03	23cm	巾 8mm 溝
1-108-005-04	23cm	巾 10mm 溝
1-108-005-05	23cm	巾 12mm 溝
1-108-005-06	23cm	巾 15mm 溝
1-108-005-07	23cm	巾 20mm 溝
1-108-005-08	23cm	巾 25mm 溝
1-108-005-09	23cm	巾 30mm 溝
1-108-005-10	23cm	巾 40mm 溝

商品コード	全長	規格
Catalog No.	Length	Specifications
1-108-007-01	16cm	巾 4mm 溝
1-108-007-02	16cm	巾 6mm 溝
1-108-007-03	16cm	巾 8mm 溝
1-108-007-04	16cm	巾 10mm 溝
1-108-007-05	16cm	巾 12mm 溝

コブ脊椎用ノミ

Cobb Spinal Gouges



1-108-008-01



1-108-008-02

商品コード	全長	規格
Catalog No.	Length	Specifications
1-108-008-01	23cm	巾 8mm 溝 直

商品コード	全長	規格
Catalog No.	Length	Specifications
1-108-008-02	23cm	巾 8mm 溝 弱弯



1-108-008-03



1-108-008-04

商品コード	全長	規格
Catalog No.	Length	Specifications
1-108-008-03	23cm	巾 8mm 溝 強弯

商品コード	全長	規格
Catalog No.	Length	Specifications
1-108-008-04	23cm	巾 8mm 溝 逆弯

脊椎用ノミ

Spinal Gouges



1-108-009-01

商品コード	全長	規格
Catalog No.	Length	Specifications
1-108-009-01	20cm	巾 3mm 溝
1-108-009-02	20cm	巾 4mm 溝
1-108-009-03	20cm	巾 5mm 溝

採骨用ノミ

Curved Gouges



1-108-009-11

商品コード	全長	規格
Catalog No.	Length	Specifications
1-108-009-11	20cm	巾 12mm 溝
1-108-009-12	20cm	巾 18mm 溝

HTO用超薄刃ノミ

Osteotomes for HTO



1-108-010-05

商品コード	全長	規格
Catalog No.	Length	Specifications
1-108-010-01	23cm	巾 6mm
1-108-010-02	23cm	巾 8mm
1-108-010-03	23cm	巾 10mm
1-108-010-04	23cm	巾 12mm
1-108-010-05	23cm	巾 15mm
1-108-010-06	23cm	巾 20mm
1-108-010-07	23cm	巾 25mm
1-108-010-08	23cm	巾 30mm

スミス・ピーターセン骨ノミ

Smith-Petersen Osteotomes



1-108-011-03



1-108-012-03

商品コード	全長	規格
Catalog No.	Length	Specifications
1-108-011-01	23cm	巾 6mm 直
1-108-011-02	23cm	巾 9mm 直
1-108-011-03	23cm	巾 13mm 直
1-108-011-04	23cm	巾 16mm 直
1-108-011-05	23cm	巾 19mm 直
1-108-011-06	23cm	巾 25mm 直
1-108-011-07	23cm	巾 32mm 直

商品コード	全長	規格
Catalog No.	Length	Specifications
1-108-012-01	23cm	巾 6mm 曲
1-108-012-02	23cm	巾 9mm 曲
1-108-012-03	23cm	巾 13mm 曲
1-108-012-04	23cm	巾 16mm 曲
1-108-012-05	23cm	巾 19mm 曲
1-108-012-06	23cm	巾 25mm 曲
1-108-012-07	23cm	巾 32mm 曲

スミス・ピーターセン骨ノミ

Smith-Petersen Gouges



1-108-013-02



1-108-014-02

商品コード	全長	規格
Catalog No.	Length	Specifications
1-108-013-01	23cm	巾 9mm 直 溝
1-108-013-02	23cm	巾 14mm 直 溝
1-108-013-03	23cm	巾 19mm 直 溝
1-108-013-04	23cm	巾 25mm 直 溝

商品コード	全長	規格
Catalog No.	Length	Specifications
1-108-014-01	23cm	巾 9mm 曲 溝
1-108-014-02	23cm	巾 14mm 曲 溝
1-108-014-03	23cm	巾 19mm 曲 溝
1-108-014-04	23cm	巾 25mm 曲 溝

スミス・ピーターセン骨ノミ

Smith-Petersen Super Light Osteotomes



1-108-015-03



1-108-016-03

商品コード	全長	規格
Catalog No.	Length	Specifications
1-108-015-01	23cm	巾 6mm 直 スーパーライト
1-108-015-02	23cm	巾 9mm 直 スーパーライト
1-108-015-03	23cm	巾 13mm 直 スーパーライト
1-108-015-04	23cm	巾 16mm 直 スーパーライト
1-108-015-05	23cm	巾 19mm 直 スーパーライト
1-108-015-06	23cm	巾 25mm 直 スーパーライト
1-108-015-07	23cm	巾 32mm 直 スーパーライト

商品コード	全長	規格
Catalog No.	Length	Specifications
1-108-016-01	23cm	巾 6mm 曲 スーパーライト
1-108-016-02	23cm	巾 9mm 曲 スーパーライト
1-108-016-03	23cm	巾 13mm 曲 スーパーライト
1-108-016-04	23cm	巾 16mm 曲 スーパーライト
1-108-016-05	23cm	巾 19mm 曲 スーパーライト
1-108-016-06	23cm	巾 25mm 曲 スーパーライト
1-108-016-07	23cm	巾 32mm 曲 スーパーライト

骨鉗子



Bone Rongeurs

鋭匙
Curettes

骨ノミ
Osteotomes & Gouges

骨鉗子
Bone Rongeurs

開創器・鉤
Retractors

骨剪刀
Bone Cutting Forceps

椎間拡張器
Spreaders

起子・剥離子
Elevators & Raspatories

骨保持器・骨把持鉗子
Bone Holding Forceps

骨片打込器
Bone Impactors

半月板および靭帯用手術器械
Instruments for Meniscus & Ligament

ワイヤーカッター・ピンカッター
Wire Cutters & Pin Cutters

その他の器具
Others

品名索引
品目届出番号一覧表



1-109-000-01

商品コード	全長	規格
Catalog No.	Length	Specifications
1-109-000-01	16cm	巾 2mm 直 鋭匙先



1-109-000-02

商品コード	全長	規格
Catalog No.	Length	Specifications
1-109-000-02	16cm	巾 2mm 上向 鋭匙先



1-109-000-03

商品コード	全長	規格
Catalog No.	Length	Specifications
1-109-000-03	16cm	巾 2mm 下向 鋭匙先



1-109-001-01

商品コード	全長	規格
Catalog No.	Length	Specifications
1-109-001-01	16cm	巾 3mm 直 鋭匙先



1-109-001-02

商品コード	全長	規格
Catalog No.	Length	Specifications
1-109-001-02	16cm	巾 3mm 上向 鋭匙先



1-109-001-03

商品コード	全長	規格
Catalog No.	Length	Specifications
1-109-001-03	16cm	巾 3mm 下向 鋭匙先

髓核摘出用鉗子

Laminectomy Rongeurs



1-109-002-01

商品コード	全長	規格
Catalog No.	Length	Specifications
1-109-002-01	16cm	巾 4mm 直 鋭匙先



1-109-003-01

商品コード	全長	規格
Catalog No.	Length	Specifications
1-109-003-01	16cm	巾 5mm 直 鋭匙先

ジャンボ鋭匙鉗子

Laminectomy Rongeurs

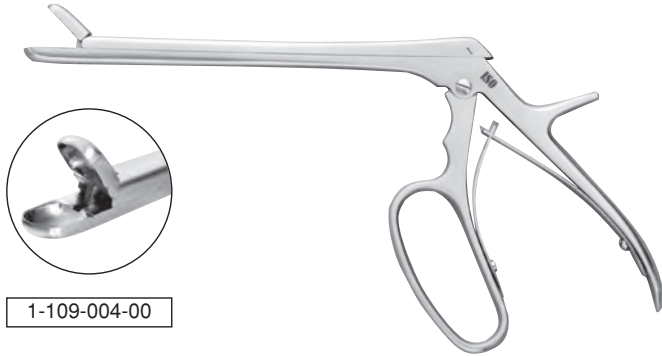

1-109-004-00

商品コード	全長	規格
Catalog No.	Length	Specifications
1-109-004-00	18cm	巾 8mm 直 鋭匙先

整形外科用彫骨器

Intervertebral Disc Rongeurs



1-110-000-03

商品コード	全長	規格
Catalog No.	Length	Specifications
1-110-000-01	18cm	巾 2mm 90° 上向
1-110-000-03	18cm	巾 3mm 90° 上向
1-110-000-05	18cm	巾 4mm 90° 上向
1-110-000-06	18cm	巾 5mm 90° 上向

セルフクリーニングタイプ

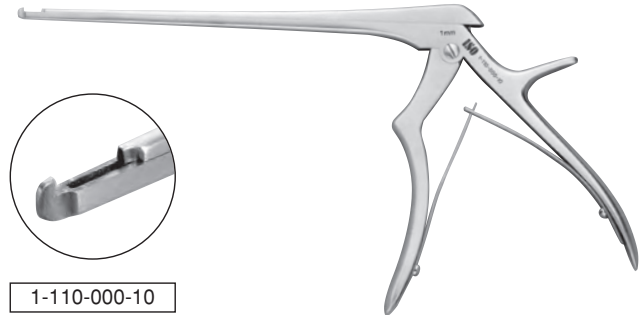

1-110-000-10

商品コード	全長	規格
Catalog No.	Length	Specifications
1-110-000-10	18cm	巾 1mm 90° 上向

スタンダードタイプ

整形外科用彫骨器

Intervertebral Disc Rongeurs

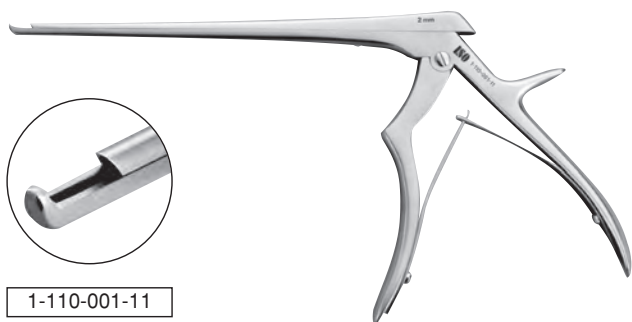

1-110-001-11

商品コード	全長	規格
Catalog No.	Length	Specifications
1-110-001-10	18cm	巾 1mm 40° 上向
1-110-001-11	18cm	巾 2mm 40° 上向
1-110-001-13	18cm	巾 3mm 40° 上向
1-110-001-15	18cm	巾 4mm 40° 上向
1-110-001-16	18cm	巾 5mm 40° 上向

スタンダードタイプ



1-110-001-23

商品コード	全長	規格
Catalog No.	Length	Specifications
1-110-001-21	18cm	巾 2mm 40° 上向
1-110-001-23	18cm	巾 3mm 40° 上向
1-110-001-25	18cm	巾 4mm 40° 上向
1-110-001-26	18cm	巾 5mm 40° 上向

セルフクリーニングタイプ



1-110-003-03

商品コード	全長	規格
Catalog No.	Length	Specifications
1-110-003-01	23cm	巾 2mm 40° 上向
1-110-003-03	23cm	巾 3mm 40° 上向
1-110-003-05	23cm	巾 4mm 40° 上向

セルフクリーニングタイプ

半月板切除鉗子

Meniscus Rongeurs

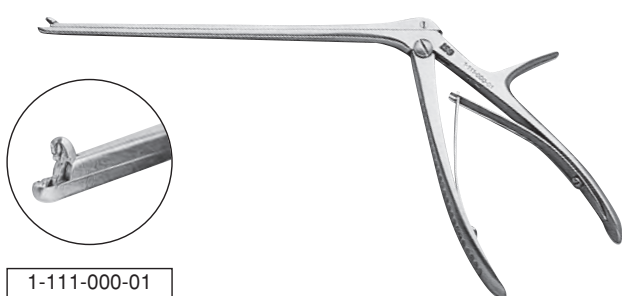

1-111-000-01

商品コード	全長	規格
Catalog No.	Length	Specifications
1-111-000-01	16cm	巾 2mm
1-111-000-02	16cm	巾 3mm
1-111-000-03	16cm	巾 4mm

リュウエル丸ノミ鉗子

Luer Bone Rongeurs



1-112-001-01



1-112-001-11

商品コード	全長	規格
Catalog No.	Length	Specifications
1-112-000-01	15cm	直 No.1
1-112-001-01	18cm	直 No.1
1-112-001-02	18cm	直 No.2
1-112-002-03	21cm	直 No.3

商品コード	全長	規格
Catalog No.	Length	Specifications
1-112-000-11	15cm	曲 No.1
1-112-001-11	18cm	曲 No.1
1-112-001-12	18cm	曲 No.2
1-112-002-13	21cm	曲 No.3

二連関節丸ノミ鉗子

Multiple Action Bone Rongeurs



1-112-003-01



1-112-004-02

商品コード	全長	規格
Catalog No.	Length	Specifications
1-112-003-01	18cm	直 小
1-112-003-02	18cm	直 中
1-112-003-03	18cm	直 大

商品コード	全長	規格
Catalog No.	Length	Specifications
1-112-004-01	20cm	直 小
1-112-004-02	20cm	直 中
1-112-004-03	20cm	直 大

1/1 Scale

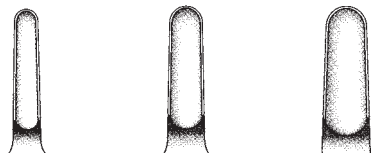

1-112-003-01 1-112-003-02 1-112-003-03

1/1 Scale

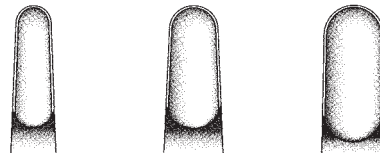

1-112-004-01 1-112-004-02 1-112-004-03



1-112-005-03

商品コード	全長	規格
Catalog No.	Length	Specifications
1-112-005-01	23cm	直 小
1-112-005-02	23cm	直 中
1-112-005-03	23cm	直 大

1/1 Scale

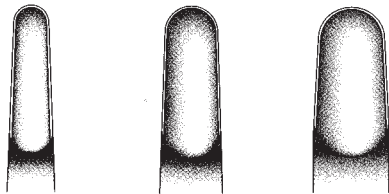

1-112-005-01 1-112-005-02 1-112-005-03



1-112-003-11

商品コード	全長	規格
Catalog No.	Length	Specifications
1-112-003-11	18cm	曲 小
1-112-003-12	18cm	曲 中
1-112-003-13	18cm	曲 大

1/1 Scale

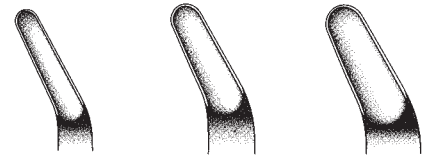

1-112-003-11 1-112-003-12 1-112-003-13



1-112-004-12

商品コード	全長	規格
Catalog No.	Length	Specifications
1-112-004-11	20cm	曲 小
1-112-004-12	20cm	曲 中
1-112-004-13	20cm	曲 大

1/1 Scale



1-112-004-11 1-112-004-12 1-112-004-13



1-112-005-13

商品コード	全長	規格
Catalog No.	Length	Specifications
1-112-005-11	23cm	曲 小
1-112-005-12	23cm	曲 中
1-112-005-13	23cm	曲 大

1/1 Scale

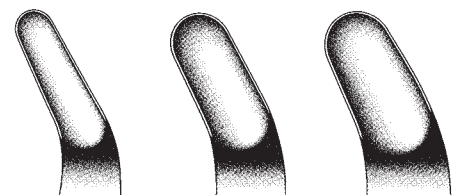

1-112-005-11 1-112-005-12 1-112-005-13



1-112-008-01



1-112-009-01

商品コード	全長	規格
Catalog No.	Length	Specifications
1-112-008-01	24cm	強弯 側弯 小
1-112-008-02	24cm	強弯 側弯 大

商品コード	全長	規格
Catalog No.	Length	Specifications
1-112-009-01	24cm	弱弯 側弯 小
1-112-009-02	24cm	弱弯 側弯 大

1/1 Scale

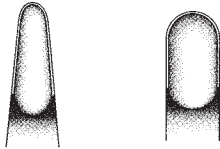

1-112-008-01

1-112-008-02

1/1 Scale

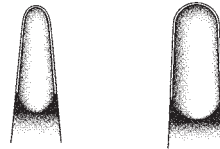

1-112-009-01

1-112-009-02

開創器・鉤



Retractors

鋭匙
Curettes

骨ノミ
Osteotomes & Gouges

骨鉗子
Bone Rongeurs

開創器・鉤
Retractors

骨剪刀
Bone Cutting Forceps

椎間拡張器
Spreaders

起子・剥離子
Elevators & Raspatories

骨保持器・骨把持鉗子
Bone Holding Forceps

骨片打込器
Bone Impactors

半月板および靭帯用手術器械
Instruments for Meniscus & Ligament

ワイヤーカッター・ピンカッター
Wire Cutters & Pin Cutters

その他の器具
Others

品名索引
品目届出番号一覧表

アドソン開創器

Adson Retractors



1-113-000-01

商品コード	全長	規格
Catalog No.	Length	Specifications
1-113-000-01	19cm	ブレード深さ27mm 直 鋭



1-113-000-02

商品コード	全長	規格
Catalog No.	Length	Specifications
1-113-000-02	19cm	ブレード深さ27mm 曲 鋭

ベックマン・アドソン開創器

Beckman Adson Retractors



1-113-001-01

商品コード	全長	規格
Catalog No.	Length	Specifications
1-113-001-01	19cm	ブレード深さ20mm 一関節 鈍
1-113-001-02	27.5cm	ブレード深さ26mm 一関節 鈍



1-113-001-12

商品コード	全長	規格
Catalog No.	Length	Specifications
1-113-001-11	19cm	ブレード深さ20mm 一関節 鋭
1-113-001-12	27.5cm	ブレード深さ26mm 一関節 鋭

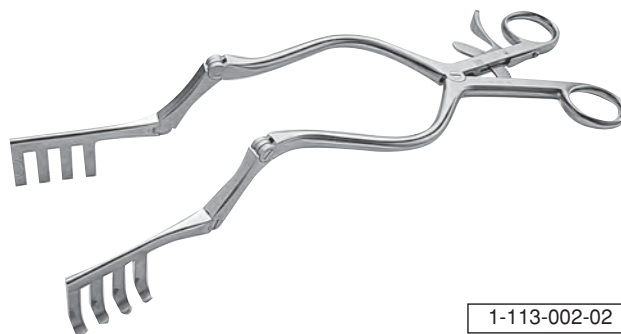

1-113-002-02

商品コード	全長	規格
Catalog No.	Length	Specifications
1-113-002-01	25cm	ブレード深さ20mm 二関節 鈍
1-113-002-02	31cm	ブレード深さ26mm 二関節 鈍

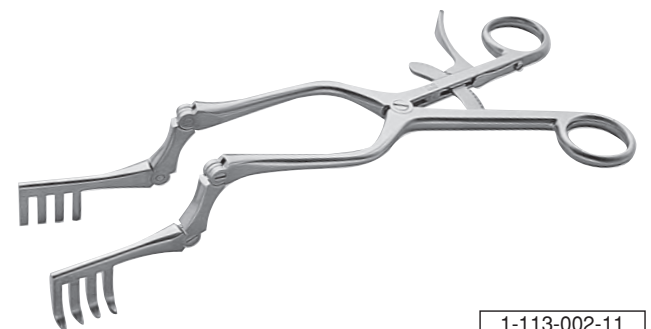

1-113-002-11

商品コード	全長	規格
Catalog No.	Length	Specifications
1-113-002-11	25cm	ブレード深さ20mm 二関節 鋭
1-113-002-12	31cm	ブレード深さ26mm 二関節 鋭

ゲルピー開創器

Gelpi Retractors



1-113-003-01



1-113-003-03

商品コード	全長	規格
Catalog No.	Length	Specifications
1-113-003-01	19cm	大
1-113-003-02	13cm	小
1-113-003-03	17cm	深部用



1-113-003-11

商品コード	全長	規格
Catalog No.	Length	Specifications
1-113-003-11	19cm	大 弯曲型

ウェイトラナー開創器

Weitlaner Retractors



1-113-005-01

商品コード	全長	規格
Catalog No.	Length	Specifications
1-113-005-01	14cm	ブレード深さ15mm 直 鈍
1-113-005-02	11cm	ブレード深さ13mm 直 鈍



1-113-010-01



1-113-010-05

クロワード開創器本体

商品コード	全長	規格
Catalog No.	Length	Specifications
1-113-010-01	20.5cm	シングルジョイント
1-113-010-05	23cm	ダブルジョイント



1-113-010-10/14



1-113-010-20/24

クロワード開創器ブレード

商品コード	全長	規格
Catalog No.	Length	Specifications
1-113-010-10	40mm	四爪
1-113-010-11	45mm	四爪
1-113-010-12	50mm	四爪
1-113-010-13	55mm	四爪
1-113-010-14	60mm	四爪
1-113-010-20	40mm	二爪
1-113-010-21	45mm	二爪
1-113-010-22	50mm	二爪
1-113-010-23	55mm	二爪
1-113-010-24	60mm	二爪

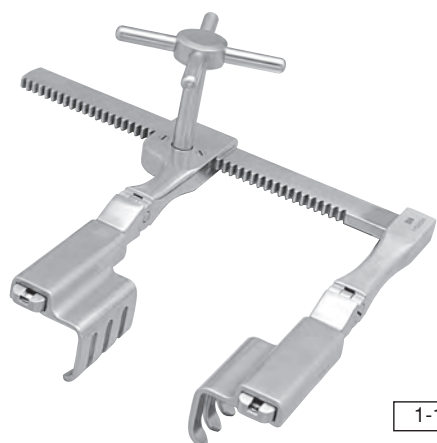

1-113-015-01

脊椎用開創器セット

商品コード	セット構成
Catalog No.	Components
1-113-015-00	本体、ハンドル、右四爪(大・中・小)、左四爪(大・中・小)、二爪(大・中・小)

脊椎用開創器本体

商品コード	品名	規格
Catalog No.	Name	Specifications
1-113-015-01	脊椎用開創器本体	23.5cm×17.5mm

脊椎用開創器用ブレード

商品コード	全長	規格
Catalog No.	Length	Specifications
1-113-015-11	45mm×30mm	極小 右四爪
1-113-015-12	45mm×40mm	小 右四爪
1-113-015-13	53mm×50mm	中 右四爪
1-113-015-14	53mm×60mm	大 右四爪
1-113-015-15	53mm×75mm	特大 右四爪
1-113-015-21	45mm×30mm	極小 左四爪
1-113-015-22	45mm×40mm	小 左四爪
1-113-015-23	53mm×50mm	中 左四爪
1-113-015-24	53mm×60mm	大 左四爪
1-113-015-25	53mm×75mm	特大 左四爪
1-113-015-31	35mm×30mm	極小 二爪
1-113-015-32	45mm×40mm	小 二爪
1-113-015-33	53mm×50mm	中 二爪
1-113-015-34	53mm×60mm	大 二爪
1-113-015-35	53mm×75mm	特大 二爪
1-113-015-50		ハンドル



1-113-015-11/15

1-113-015-21/25

1-113-015-31/35



1-113-020-02

商品コード	全長	規格
Catalog No.	Length	Specifications
1-113-020-01	21cm	一爪 小 巾24mm×深さ 63mm
1-113-020-02	21cm	一爪 大 巾24mm×深さ 83mm



1-113-020-50

テーラー鉤固定用チェーン		
商品コード	全長	規格
Catalog No.	Length	Specifications
1-113-020-50	60cm	



1-113-020-51

S型フック		
商品コード	全長	規格
Catalog No.	Length	Specifications
1-113-020-51	45mm	



1-113-030-01

商品コード	全長	規格
Catalog No.	Length	Specifications
1-113-030-01	29cm	A 巾70mm



1-113-030-02

商品コード	全長	規格
Catalog No.	Length	Specifications
1-113-030-02	25cm	B 巾44mm



1-113-030-03

商品コード	全長	規格
Catalog No.	Length	Specifications
1-113-030-03	24cm	C 巾20.5mm



1-113-030-04

商品コード	全長	規格
Catalog No.	Length	Specifications
1-113-030-04	22.5cm	D 巾10mm



1-113-030-05

商品コード	全長	規格
Catalog No.	Length	Specifications
1-113-030-05	29cm	E 巾34mm



1-113-030-06

商品コード	全長	規格
Catalog No.	Length	Specifications
1-113-030-06	27cm	F 巾26mm

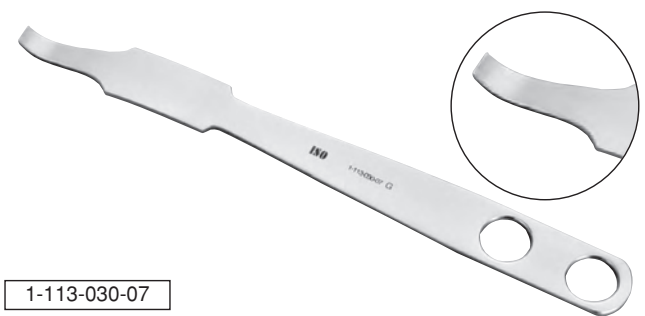

1-113-030-07

商品コード	全長	規格
Catalog No.	Length	Specifications
1-113-030-07	25.5cm	G 巾23mm

神中式レトラクター

Jinnaka Retractors



1-113-035-01

商品コード	全長	規格
Catalog No.	Length	Specifications
1-113-035-01	23cm	巾27mm 小



1-113-035-02

商品コード	全長	規格
Catalog No.	Length	Specifications
1-113-035-02	23.5cm	巾62mm 大

手指用筋鉤

Retractors for Hand Surgery



1-140-030-01

商品コード	全長	規格
Catalog No.	Length	Specifications
1-140-030-00	18cm	巾5mm×深さ7mm
1-140-030-01	18cm	巾5mm×深さ15mm

手指用二爪筋鉤

Senn-Mueller Retractors



1-140-030-10

商品コード	全長	規格
Catalog No.	Length	Specifications
1-140-030-10	16cm	鈍

手指用三爪筋鉤

Senn-Mueller Retractors



1-140-030-20

商品コード	全長	規格
Catalog No.	Length	Specifications
1-140-030-20	16cm	鈍

形成用単鋭鈎

Skin Retractors



1-140-030-50

商品コード	全長	規格
Catalog No.	Length	Specifications
1-140-030-50	18cm	鋭

膝用レトラクター

Knee Retractors



1-140-050-02

商品コード	全長	規格
Catalog No.	Length	Specifications
1-140-050-01	21cm	小 巾12mm×深さ35mm
1-140-050-02	21cm	中 巾13mm×深さ45mm
1-140-050-03	21cm	大 巾14mm×深さ55mm

神経根レトラクター

Nerve and Dura Retractors



1-143-050-01



1-143-050-02

商品コード	全長	規格
Catalog No.	Length	Specifications
1-143-050-01	21cm	直

商品コード	全長	規格
Catalog No.	Length	Specifications
1-143-050-02	17cm	曲

骨 剪 刀



**Bone Cutting
Forceps**

鋭 匙
Curettes

骨ノミ
Osteotomes & Gouges

骨鉗子
Bone Rongeurs

開創器・鉤
Retractors

骨剪刀
Bone Cutting Forceps

椎間拡張器
Spreaders

起子・剥離子
Elevators & Raspatories

骨保持器・骨把持鉗子
Bone Holding Forceps

骨片打込器
Bone Impactors

半月板および靭帯用手術器械
Instruments for Meniscus & Ligament

ワイヤーカッター・ピンカッター
Wire Cutters & Pin Cutters

その他の器具
Others

品名索引
品目届出番号一覧表

リストン型骨剪刀

Liston Bone Cutting Forceps



1-115-000-03

商品コード	全長	規格
Catalog No.	Length	Specifications
1-115-000-03	27cm	70° 曲

東式棘状突起切除鉗子

Azuma Bone Cutting Forceps

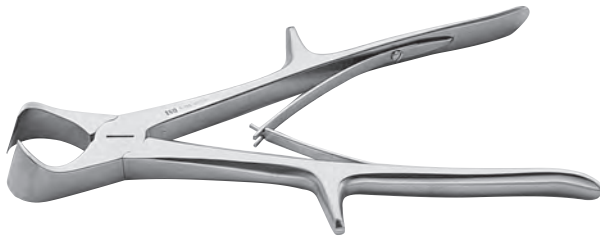

1-115-001-01

商品コード	全長	規格
Catalog No.	Length	Specifications
1-115-001-01	23cm	

椎間拡張器



Spreaders

鋭匙
Curettes

骨ノミ
Osteotomes & Gouges

骨鉗子
Bone Rongeurs

開創器・鉤
Retractors

骨剪刀
Bone Cutting Forceps

椎間拡張器
Spreaders

起子・剥離子
Elevators & Raspatories

骨保持器・骨把持鉗子
Bone Holding Forceps

骨片打込器
Bone Impactors

半月板および靭帯用手術器械
Instruments for Meniscus & Ligament

ワイヤーカッター・ピンカッター
Wire Cutters & Pin Cutters

その他の器具
Others

品名索引
品目届出番号一覧表



1-117-000-01

商品コード	全長	規格
Catalog No.	Length	Specifications
1-117-000-01	18cm	ハーモン型 頸椎用



1-117-000-02

商品コード	全長	規格
Catalog No.	Length	Specifications
1-117-000-02	27cm	ハーモン型 腰椎用



1-117-001-01

商品コード	全長	規格
Catalog No.	Length	Specifications
1-117-001-01	16.5cm	クロワード型 頸椎用



1-117-001-02

商品コード	全長	規格
Catalog No.	Length	Specifications
1-117-001-02	21cm	クロワード型 腰椎用

起子・剥離子



**Elevators
& Raspatories**

鋭 匙
Curettes

骨ノミ
Osteotomes & Gouges

骨鉗子
Bone Rongeurs

開創器・鉤
Retractors

骨剪刀
Bone Cutting Forceps

椎間拡張器
Spreaders

**起子・剥離子
Elevators & Raspatories**

骨保持器・骨把持鉗子
Bone Holding Forceps

骨片打込器
Bone Impactors

半月板および靭帯用手術器械
Instruments for Meniscus & Ligament

ワイヤーカッター・ピンカッター
Wire Cutters & Pin Cutters

その他の器具
Others

品名索引
品目届出番号一覧表



1-121-000-01

商品コード	全長	規格
Catalog No.	Length	Specifications
1-121-000-01	23.5cm	A



1-121-000-02

商品コード	全長	規格
Catalog No.	Length	Specifications
1-121-000-02	20cm	B



1-121-000-03

商品コード	全長	規格
Catalog No.	Length	Specifications
1-121-000-03	19cm	C



1-121-000-04

商品コード	全長	規格
Catalog No.	Length	Specifications
1-121-000-04	18.5cm	D



1-121-000-05

商品コード	全長	規格
Catalog No.	Length	Specifications
1-121-000-05	19cm	E

前田・岩原骨膜剥離子

Maeda/Iwahara Raspatories



1-121-010-01

商品コード	全長	規格
Catalog No.	Length	Specifications
1-121-010-01	19cm	

ランゲンベック骨膜起子

Langenbeck Elevators



1-121-050-01



1-121-050-02

商品コード	全長	規格
Catalog No.	Length	Specifications
1-121-050-01	22.5cm	巾10mm 弱弯

商品コード	全長	規格
Catalog No.	Length	Specifications
1-121-050-02	22.5cm	巾10mm 強弯

手指用エレバラスパ

Elevators with Raspatories



1-121-070-01

商品コード	全長	規格
Catalog No.	Length	Specifications
1-121-070-01	18cm	

東大式万能ラスパ

Tokyo Univ. Raspatories

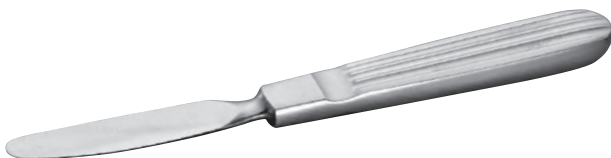

1-121-100-02

商品コード	全長	規格
Catalog No.	Length	Specifications
1-121-100-01	17cm	小
1-121-100-02	18cm	大

コブ脊椎用エレバ

Cobb Spinal Elevators



1-121-120-03

商品コード	全長	規格
Catalog No.	Length	Specifications
1-121-120-01	23cm	巾10mm
1-121-120-02	23cm	巾13mm
1-121-120-03	23cm	巾19mm
1-121-120-04	23cm	巾25mm

ファラボイフ骨膜剥離子

Farabeuf Raspatories



1-121-130-01



1-121-130-02

商品コード	全長	規格
Catalog No.	Length	Specifications
1-121-130-01	14.5cm	巾14mm 直

商品コード	全長	規格
Catalog No.	Length	Specifications
1-121-130-02	14.5cm	巾14mm 曲

ランゲンベック骨膜剥離子

Langenbeck Raspatories



1-121-135-01

商品コード	全長	規格
Catalog No.	Length	Specifications
1-121-135-01	20cm	巾16mm

クレゴ骨膜剥離子

Crego Raspatories



1-121-137-01

商品コード	全長	規格
Catalog No.	Length	Specifications
1-121-137-01	20cm	巾15mm 強弯

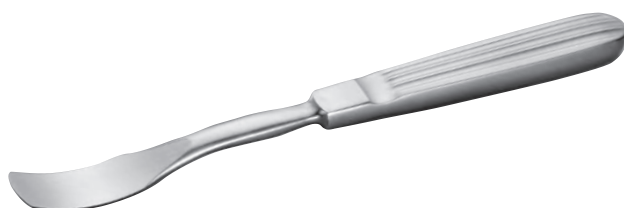

1-121-137-02

商品コード	全長	規格
Catalog No.	Length	Specifications
1-121-137-02	20cm	巾15mm 弱弯



1-121-137-11

商品コード	全長	規格
Catalog No.	Length	Specifications
1-121-137-11	20cm	巾8mm 強弯

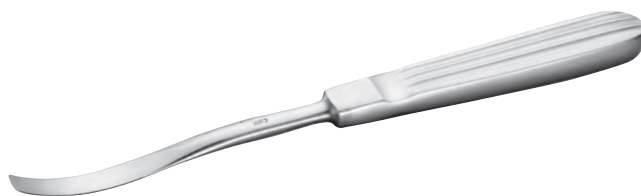

1-121-137-12

商品コード	全長	規格
Catalog No.	Length	Specifications
1-121-137-12	20cm	巾8mm 弱弯

両頭剥離子

Elevators for Dissection



1-121-140-01

商品コード	全長	規格
Catalog No.	Length	Specifications
1-121-140-01	19.5cm	黒須式
1-121-140-11	19.5cm	黒須式 ギザ付

形成用剥離子

Raspatories for Plastic Surgery



1-121-142-01

商品コード	全長	規格
Catalog No.	Length	Specifications
1-121-142-01	22cm	

単鈍鉤エレバ

Elevators with Blunt Hooks



1-121-143-02

商品コード	全長	規格
-------	----	----

Catalog No.	Length	Specifications
-------------	--------	----------------

1-121-143-02	18cm	
--------------	------	--

環椎用剥離子

Raspatories for Atlas



1-121-145-01

商品コード	全長	規格
-------	----	----

Catalog No.	Length	Specifications
-------------	--------	----------------

1-121-145-01	17cm	
--------------	------	--



**Bone Holding
Forceps**

骨保持器・骨把持鉗子

鋭 匙
Curettes

骨ノミ
Osteotomes & Gouges

骨鉗子
Bone Rongeurs

開創器・鉤
Retractors

骨剪刀
Bone Cutting Forceps

椎間拡張器
Spreaders

起子・剥離子
Elevators & Raspatories

骨保持器・骨把持鉗子
Bone Holding Forceps

骨片打込器
Bone Impactors

半月板および靭帯用手術器械
Instruments for Meniscus & Ligament

ワイヤーカッター・ピンカッター
Wire Cutters & Pin Cutters

その他の器具
Others

品名索引
品目届出番号一覧表

ローマン骨保持器

Lowman Bone Holding Clamps



1-125-000-03

商品コード	全長	規格
Catalog No.	Length	Specifications
1-125-000-01	15.5cm	二爪 小 ベース長さ13cm
1-125-000-02	19.0cm	二爪 中 ベース長さ15cm
1-125-000-03	20.5cm	二爪 大 ベース長さ17cm

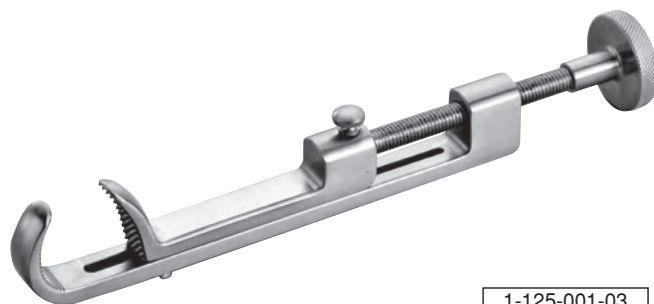

1-125-001-03

商品コード	全長	規格
Catalog No.	Length	Specifications
1-125-001-01	16.5cm	一爪 小 ベース長さ13.5cm
1-125-001-02	17.5cm	一爪 中 ベース長さ15cm
1-125-001-03	20.5cm	一爪 大 ベース長さ17cm

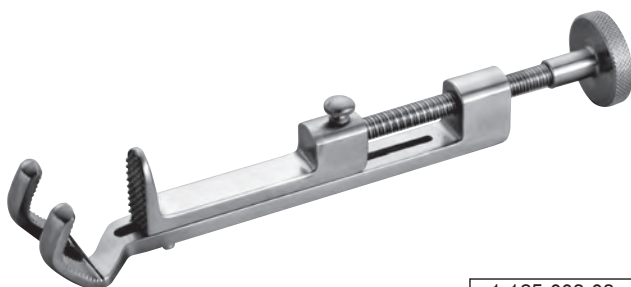

1-125-003-03

商品コード	全長	規格
Catalog No.	Length	Specifications
1-125-003-03	20.5cm	二爪 大 改良型 ベース長さ17cm

レーン型骨把持鉗子

Lewin Bone Holding Forceps



1-125-005-03

商品コード	全長	規格
Catalog No.	Length	Specifications
1-125-005-01	14cm	小
1-125-005-02	17cm	中
1-125-005-03	20cm	大

ユニバーサルボーンクランプ

Universal Bone Clamp

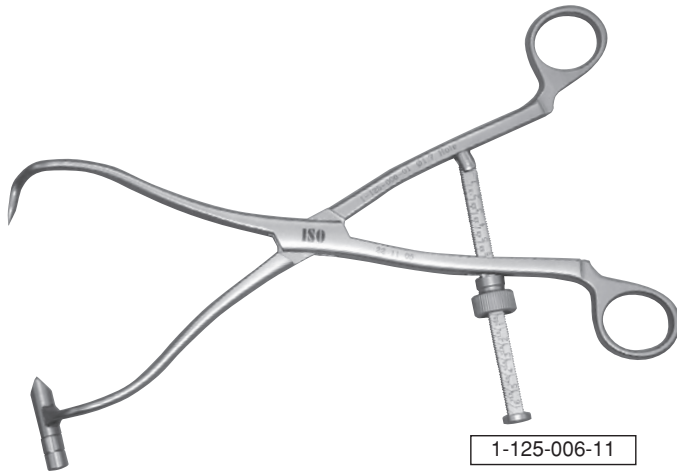

1-125-006-11



1-125-006-12



1-125-006-13

商品コード セット構成

Catalog No.	Components
1-125-006-01	本体、ガイドピンガイド、ドリルガイド

セット構成

商品コード	品名	規格
Catalog No.	Name	Specifications
1-125-006-11	本体	27.5cm
1-125-006-12	ガイドピンガイド	32mm、内径1.7mm、外径3.0mm
1-125-006-13	ドリルガイド	25mm、内径3.1mm、外径6.0mm

セルフセンタリング骨把持鉗子

Self-centering Bone Holding Forceps



1-125-008-03

商品コード 全長 規格

商品コード	全長	規格
Catalog No.	Length	Specifications
1-125-008-01	15cm	
1-125-008-02	19cm	
1-125-008-03	24cm	
1-125-008-04	26cm	
1-125-008-05	28cm	

骨頭把持鉗子

Femoral Head Holding Clamps



1-125-009-01

商品コード 全長 規格

商品コード	全長	規格
Catalog No.	Length	Specifications
1-125-009-01	22.5mm	

骨片打込器



Bone Impactors

鋭 匙
Curettes

骨ノミ
Osteotomes & Gouges

骨鉗子
Bone Rongeurs

開創器・鉤
Retractors

骨剪刀
Bone Cutting Forceps

椎間拡張器
Spreaders

起子・剥離子
Elevators & Raspatories

骨保持器・骨把持鉗子
Bone Holding Forceps

骨片打込器
Bone Impactors

半月板および靭帯用手術器械
Instruments for Meniscus & Ligament

ワイヤーカッター・ピンカッター
Wire Cutters & Pin Cutters

その他の器具
Others

品名索引
品目届出番号一覧表



1-127-000-13

商品コード	全長	規格
Catalog No.	Length	Specifications
1-127-000-11	21cm	角型 6mm×4mm
1-127-000-12	21cm	角型 9mm×6mm
1-127-000-13	21cm	角型 12mm×7mm



1-127-001-13

商品コード	全長	規格
Catalog No.	Length	Specifications
1-127-001-11	21cm	丸型 φ 6mm
1-127-001-12	21cm	丸型 φ 8mm
1-127-001-13	21cm	丸型 φ 10mm



1-127-010-01

商品コード	全長	規格
Catalog No.	Length	Specifications
1-127-010-01	23cm	長靴型

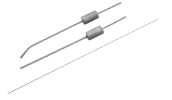

Instruments for
Meniscus & Ligament

半月板および 靭帯用手術器械

鋭 匙 Curettes
骨ノミ Osteotomes & Gouges
骨鉗子 Bone Rongeurs
開創器・鉤 Retractors
骨剪刀 Bone Cutting Forceps
椎間拡張器 Spreaders
起子・剥離子 Elevators & Raspatories
骨保持器・骨把持鉗子 Bone Holding Forceps
骨片打込器 Bone Impactors
半月板および靭帯用手術器械 Instruments for Meniscus & Ligament
ワイヤーカッター・ピンカッター Wire Cutters & Pin Cutters
その他の器具 Others
品名索引 品目届出番号一覧表

半月板縫合セット

Meniscus Suture Set

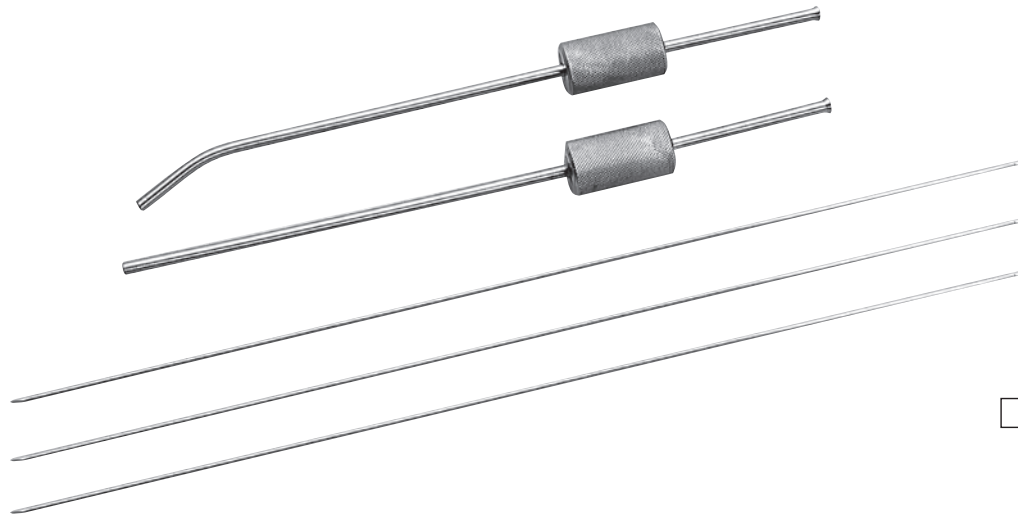

1-130-000-00

商品コード	品名	セット構成
Catalog No.	Name	Components
1-130-000-00	半月板縫合セット	半月板縫合用ガイド (直・曲)、半月板縫合用針3本

セット構成

商品コード	品名	全長	規格
Catalog No.	Name	Length	Specifications
1-130-000-01	半月板縫合用ガイド 直	17cm	直 内径1.8mm 外径 3.0mm
1-130-000-02	半月板縫合用ガイド 曲	17cm	曲 内径1.8mm 外径 3.0mm
1-130-000-03	半月板縫合用針	24cm	直径0.8mm 3本入

足関節靭帯再建術用デバイス

Ligament Anchoring Device



1-130-010-01

商品コード	全長	規格
Catalog No.	Length	Specifications
1-130-010-01		



1-130-020-01



1-130-020-02



1-130-020-03



1-130-020-04



1-130-020-05



1-130-020-06

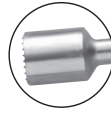

1-130-020-07



1-130-020-08



1-130-020-09



1-130-020-10



1-130-020-11

商品コード	品名	全長
Catalog No.	Name	Length
1-130-020-01	ハンドル	13.5cm
1-130-020-02	ストレートチゼル	
1-130-020-03	カーブチゼル	
1-130-020-04	ストレートラスプ	
1-130-020-05	カーブドラスプ	
1-130-020-06	プローブ	

商品コード	品名	全長
Catalog No.	Name	Length
1-130-020-07	打込器	
1-130-020-08	オウル30°	
1-130-020-09	オウル60°	
1-130-020-10	オウル90°	
1-130-020-11	輪匙	
1-130-020-30	布ケース	

メニスコトーム

Meniscotomy Knives



1-131-000-01

商品コード	全長	規格
Catalog No.	Length	Specifications
1-131-000-01	17cm	左



1-131-000-02

商品コード	全長	規格
Catalog No.	Length	Specifications
1-131-000-02	17cm	直



1-131-000-03

商品コード	全長	規格
Catalog No.	Length	Specifications
1-131-000-03	17cm	右

パラレルピンガイド

Wire Sleeves for parallel insertion



1-170-010-01

商品コード	ガイド長	規格
Catalog No.	Length	Specifications
1-170-010-01	60mm	φ2.4mm鋼線用 ピッチ4.0mm

テンドンサイザー

Tendon measuring Plates

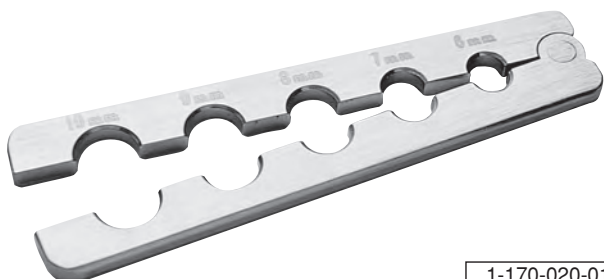

1-170-020-01

商品コード	全長	規格
Catalog No.	Length	Specifications
1-170-020-01	96mm	6,7,8,9,10mm用
1-170-020-02	96mm	5.0,5.5,6.0,6.5,7.0mm用

テンドンストリッパー

Tendon Strippers



1-174-000-01

商品コード	全長	規格
Catalog No.	Length	Specifications
1-174-000-01	37cm	内径5mm

Mワイヤー

M Wire

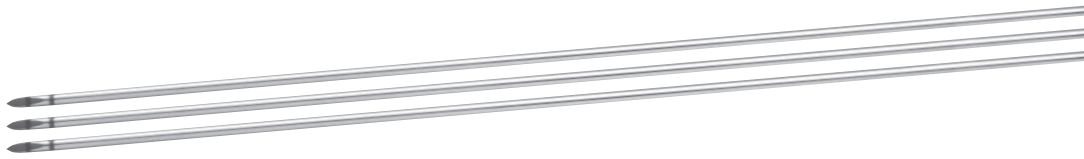

1-220-000-02

商品コード	全長	規格
Catalog No.	Length	Specifications
1-220-000-02	26cm	φ 2.4mm 3本入
1-220-000-03	30cm	φ 2.4mm 穴あき



**Wire Cutters
& Pin Cutters**

ワイヤーカッター
ピンカッター

鋭 匙 Curettes
骨ノミ Osteotomes & Gouges
骨鉗子 Bone Rongeurs
開創器・鉤 Retractors
骨剪刀 Bone Cutting Forceps
椎間拡張器 Spreaders
起子・剥離子 Elevators & Raspatories
骨保持器・骨把持鉗子 Bone Holding Forceps
骨片打込器 Bone Impactors
半月板および靭帯用手術器械 Instruments for Meniscus & Ligament
ワイヤーカッター・ピンカッター Wire Cutters & Pin Cutters
その他の器具 Others
品名索引 品目届出番号一覧表



1-141-010-16

商品コード	全長	規格
Catalog No.	Length	Specifications
1-141-010-16	17cm	直 最大切断径1.6mm T/Cチップ付



1-141-010-21

商品コード	全長	規格
Catalog No.	Length	Specifications
1-141-010-21	23.5cm	曲 最大切断径2.5mm T/Cチップ付



1-141-010-22

商品コード	全長	規格
Catalog No.	Length	Specifications
1-141-010-22	23cm	直 最大切断径2.5mm T/Cチップ付



1-141-010-31

商品コード	全長	規格
Catalog No.	Length	Specifications
1-141-010-31	14.5cm	最大切断径1.6mm T/Cチップ付



1-141-010-32

商品コード	全長	規格
Catalog No.	Length	Specifications
1-141-010-32	21.5cm	最大切断径2.5mm T/Cチップ付



1-141-010-42

商品コード	全長	規格
Catalog No.	Length	Specifications
1-141-010-42	45cm	最大切断径6.0mm
1-141-010-43	56cm	最大切断径6.0mm

その他の器具



Others

鋭匙
Curettes

骨ノミ
Osteotomes & Gouges

骨鉗子
Bone Rongeurs

開創器・鉤
Retractors

骨剪刀
Bone Cutting Forceps

椎間拡張器
Spreaders

起子・剥離子
Elevators & Raspatories

骨保持器・骨把持鉗子
Bone Holding Forceps

骨片打込器
Bone Impactors

半月板および靭帯用手術器械
Instruments for Meniscus & Ligament

ワイヤーカッター・ピンカッター
Wire Cutters & Pin Cutters

その他の器具
Others

品名索引
品目届出番号一覧表

月状骨ドリルガイド



1-128-000-01



1-128-000-02



1-128-000-03

月状骨ドリルガイドセット

商品コード	セット構成
Catalog No.	Components
1-128-000-00	本体、ストッパー付ドリル、固定ピン

セット構成

商品コード	品名	規格
Catalog No.	Name	Specifications
1-128-000-01	本体	2.0mm用7穴、0.8mm用4穴
1-128-000-02	ストッパー付ドリル	シャフト部φ3.0mm、先端部φ2.0mm
1-128-000-03	固定ピン	60mm φ0.8mm 4本入

骨ヤスリ

Bone Files and Rasps



1-129-000-01

商品コード	全長	規格
Catalog No.	Length	Specifications
1-129-000-01	20cm	

バイスプライヤー

Vise Plier



1-141-010-01

商品コード	品名	規格
Catalog No.	Name	Specifications
1-141-010-01	バイスプライヤー	24cm

脊椎用プローベ

Pedicle Probe



1-143-070-01

商品コード	全長	規格
Catalog No.	Length	Specifications
1-143-070-01	21cm	巾12mm

ナイロンハンマー

Nylon Mallets

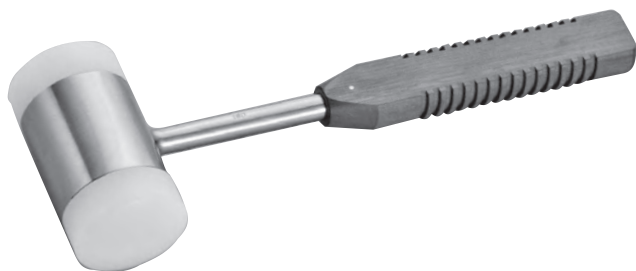

1-144-001-03

商品コード	全長	規格
Catalog No.	Length	Specifications
1-144-001-01	23cm	320g 小
1-144-001-02	24cm	360g 中
1-144-001-03	29cm	660g 大

ステンレスハンマー

Stainless Steel Solid Mallets

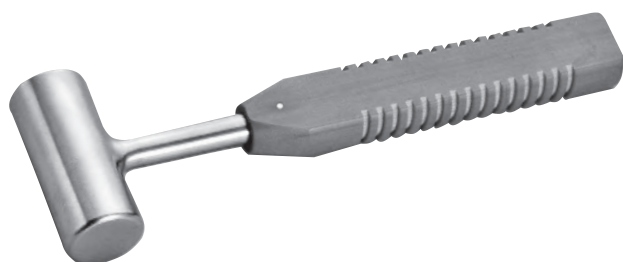

1-144-002-01

商品コード	全長	規格
Catalog No.	Length	Specifications
1-144-002-01	23cm	580g 小
1-144-002-02	24cm	880g 大

キルシュナー鋼線測定用ゲージ

Wire Measuring Plates

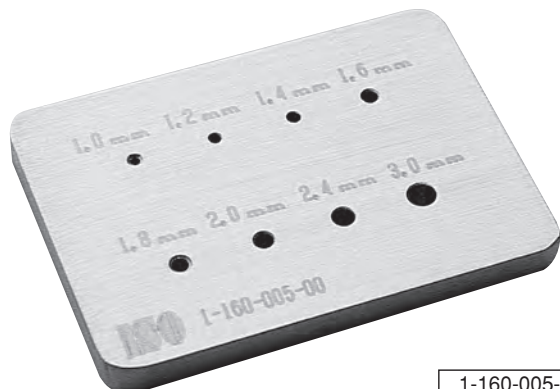

1-160-005-00

商品コード	規格
Catalog No.	Specifications
1-160-005-00	φ 1.0, 1.2, 1.4, 1.6, 1.8, 2.0, 2.4, 3.0mm用

鋼線ガイド兼レトラクター

Wire Sleeves and Retractors

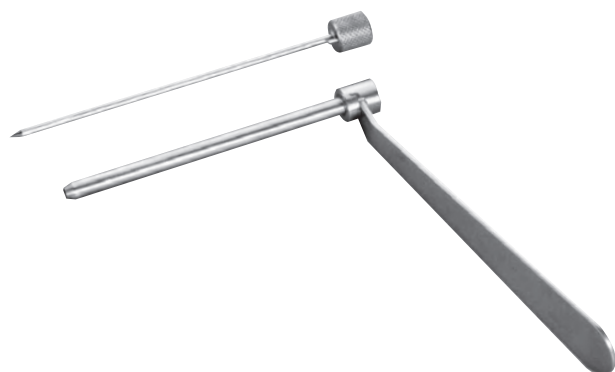

1-160-010-03

商品コード	全長	規格
Catalog No.	Length	Specifications
1-160-010-01	90mm	φ 1.6mm鋼線用
1-160-010-02	90mm	φ 1.8mm鋼線用
1-160-010-03	90mm	φ 2.0mm鋼線用
1-160-010-04	90mm	φ 2.4mm鋼線用
1-160-010-05	90mm	φ 3.0mm鋼線用
1-160-010-06	90mm	φ 4.0mm鋼線用
1-160-010-07	90mm	φ 5.0mm鋼線用

ワイヤータイトナー

Wire Tighteners



1-165-000-01

商品コード	全長	規格
Catalog No.	Length	Specifications
1-165-000-01	22cm	

軟鋼線最大把持径1mm

ドリルガイド兼レトラクター

Drill Sleeves and Retractors



1-170-000-03

商品コード	全長	規格
Catalog No.	Length	Specifications
1-170-000-01	60mm	内径 8mm 外径10mm
1-170-000-02	60mm	内径10mm 外径12mm
1-170-000-03	60mm	内径12mm 外径14mm

ギプス開排器

Cast Spreaders



1-179-000-01

商品コード	全長	規格
Catalog No.	Length	Specifications
1-179-000-01	22.5cm	三弁式

品名索引 (INDEX)

品目届出番号一覧表

鋭 匙 Curettes
骨ノミ Osteotomes & Gouges
骨鉗子 Bone Rongeurs
開創器・鉤 Retractors
骨剪刀 Bone Cutting Forceps
椎間拡張器 Spreaders
起子・剥離子 Elevators & Raspatories
骨保持器・骨把持鉗子 Bone Holding Forceps
骨片打込器 Bone Impactors
半月板および靭帯用手術器械 Instruments for Meniscus & Ligament
ワイヤーカッター・ピンカッター Wire Cutters & Pin Cutters
その他の器具 Others
品名索引 品目届出番号一覧表

INDEX

品名	頁	品名	頁
【ア】		【シ】	
東式棘状突起切除鉗子	21	シェーデ骨鋭匙	1
アドソン開創器	13	ジャンボ鋭匙鉗子	8
アースロスピックデバイス	36	手指用エレバラスパ	26
【ウ】		手指用筋鈎	19
ウェイトラナー開創器	14	手指用二爪筋鈎	19
【カ】		手指用三爪筋鈎	19
環椎用剥離子	29	神経根レトラクター	20
【キ】		神中式骨膜起子	25
ギプス開排器	43	神中式レトラクター	19
キルシュナー鋼線測定用ゲージ	42	【ス】	
【ク】		髓核摘出用鉗子	7～8
クレゴ骨膜剥離子	28	スティーレ骨ノミ	3～4
クロワード開創器	15	ステンレスハンマー	42
【ケ】		スミス・ピーターセン骨ノミ	6
形成用単鋭鈎	20	【セ】	
形成用剥離子	28	整形外科用彫骨器	8～9
月状骨ドリルガイド	41	脊椎用開創器	16
ゲルピー開創器	14	脊椎用スプレッター	23
【コ】		脊椎用ノミ	5
鋼線ガイド兼レトラクター	42	脊椎用プローベ	41
骨頭把持鉗子	32	セルフセンタリング骨把持鉗子	32
骨片打込器	33	【ソ】	
骨ヤスリ	41	足関節靭帯再建術用デバイス	35
コブ脊椎用エレバ	27	【タ】	
コブ脊椎用ノミ	4	単鈍鈎エレバ	29
コブ脊椎用鋭匙	1	【テ】	
【サ】		テラー鈎	17
採骨用ノミ	5	テラー鈎固定用チェーン	17
		テンドンサイザー	37
		テンドンストリッパー	38

品名	頁
【ト】	
東大式万能ラスパ	26
ドリルガイド兼レトラクター	43
【ナ】	
ナイロンハンマー	42
【ニ】	
二連関節丸ノミ鉗子	10~12
【ハ】	
バイスブライヤー	41
パラレルピンガイド	37
半月板切除鉗子	9
半月板縫合セット	35
【ヒ】	
膝用レトラクター	20
ピンカッター	40
【フ】	
ファラボイフ骨膜剥離子	27
【ヘ】	
ベックマン・アドソン開創器	13
【ホ】	
ホーマンレトラクター	18
【マ】	
前田・岩原骨膜剥離子	26
【メ】	
メニスコトーム	37
【ユ】	
ユニバーサルボーンクランプ	32

品名	頁
【ラ】	
ランゲンベック骨膜起子	26
ランゲンベック骨膜剥離子	27
ランボット骨ノミ	3
【リ】	
リストン型骨剪刀	21
リュウエル丸ノミ鉗子	10
両頭剥離子	28
【レ】	
レーン型骨把持鉗子	31
【ロ】	
ローマン骨保持器	31
【ワ】	
ワイヤーカッター	39
ワイヤータイトナー	43
【H】	
HTO用超薄刃ノミ	5
【M】	
Mワイヤー	38
【S】	
S型フック	17

品目届出番号一覧表

品名	販売名	品目届出番号	頁
シェーデ骨鋭匙	鋭 匙	12B1X10016000010	1
コブ脊椎用鋭匙			1
ランボット骨ノミ	の み	12B1X10016000011	3
スティーレ骨ノミ			3~4
コブ脊椎用ノミ			4
脊椎用ノミ			5
採骨用ノミ			5
HTO用超薄刃ノミ			5
スミス・ピーターセン骨ノミ			6
髄核摘出用鉗子	髄核摘出用鉗子	12B1X10016000012	7~8
ジャンボ鋭匙鉗子	ジャンボ鋭匙鉗子	12B1X10016000013	8
整形外科用彫骨器	整形外科用彫骨器	12B1X10016000014	8~9
半月板切除鉗子	半月板切除鉗子	12B1X10016000015	9
リュウエル丸ノミ鉗子	リュウエル丸ノミ鉗子	12B1X10016000016	10
二連関節丸ノミ鉗子	二連関節丸ノミ鉗子	12B1X10016000017	10~12
アドソン開創器	開 創 器	12B1X10016000018	13
ベックマン・アドソン開創器			13
ゲルピー開創器			14
ウェイトラナー開創器			14
クロワード開創器			15
脊椎用開創器			16
テラー鉤	鉤	12B1X10016000035	17
テラー鉤固定用チェーン	—	医療機器非該当	17
S型フック	—	医療機器非該当	17
ホーマンレトラクター	鉤	12B1X10016000035	18
神中式レトラクター			19
手指用筋鉤			19
手指用二爪筋鉤			19
手指用三爪筋鉤			19
形成用単鋭鉤			20
膝用レトラクター			20
神経根レトラクター			20
リストン型骨剪刀			リストン型骨剪刀
東式棘状突起切除鉗子	東式棘状突起切除鉗子	12B1X10016000020	21
脊椎用スプレッター	椎間拡張器	12B1X10016000021	23
神中式骨膜起子	起 子	12B1X10016000022	25
前田・岩原骨膜剥離子	剥 離 子	12B1X10016000023	26
ランゲンベック骨膜起子	起 子	12B1X10016000022	26
手指用エレバラスパ	エレバラスパ	12B1X10016000025	26
東大式万能ラスパ	剥 離 子	12B1X10016000023	26
コブ脊椎用エレバ	コブ脊椎用エレバ	12B1X10016000024	27
ファラボイフ骨膜剥離子	剥 離 子	12B1X10016000023	27
ランゲンベック骨膜剥離子			27
クレゴ骨膜剥離子			28
両頭剥離子	エレバラスパ	12B1X10016000025	28
形成用剥離子	剥 離 子	12B1X10016000023	28
単鈍鉤エレバ	単鈍鉤エレバ	12B1X10016000026	29
環椎用剥離子	環椎用剥離子	12B1X10016000027	29
ローマン骨保持器	骨 保 持 器	12B1X10016000028	31
レーン型骨把持鉗子	骨把持鉗子	12B1X10016000029	31
ユニバーサルボーンクランプ	ユニバーサルボーンクランプ	12B1X10016000030	32
セルフセンタリング骨把持鉗子	骨把持鉗子	12B1X10016000029	32
骨頭把持鉗子			32
骨片打込器	骨片打込器	12B1X10016000031	33
足関節靭帯再建術用デヴァイス	足関節靭帯再建術用デヴァイス	12B1X10016000033	35
アースロスコピックデヴァイス	アースロスコピックデヴァイス	12B1X10016000034	36

品名	販売名	品目届出番号	頁
メニスコトーム	刀	12B1X10016000052	37
パラレルピンガイド	パラレルピンガイド	12B1X10016000049	37
テンドンサイザー	テンドンサイザー	12B1X10016000050	37
テンドンストリッパー	テンドンストリッパー	12B1X10016000051	38
ワイヤーカッター	ワイヤーカッター	12B1X10016000038	39
ピンカッター	ピンカッター	12B1X10016000039	40
骨ヤスリ	骨ヤスリ	12B1X10016000032	41
バイスプライヤー	バイスプライヤー	12B1X10016000037	41
脊椎用プローベ	消息子	12B1X10016000041	41
ナイロンハンマー	ハンマー	12B1X10016000042	42
ステンレスハンマー			42
キルシュナー鋼線測定用ゲージ	キルシュナー鋼線測定用ゲージ	12B1X10016000045	42
鋼線ガイド兼レトラクター	鋼線ガイド兼レトラクター	12B1X10016000046	42
ワイヤータイトナー	ワイヤータイトナー	12B1X10016000047	43
ドリルガイド兼レトラクター	ドリルガイド兼レトラクター	12B1X10016000048	43
ギプス開排器	ギプス開排器	12B1X10016000054	43

メディアアーバー商品

品名	販売名	品目届出番号	頁
半月板縫合セット	半月板縫合器	22100BZX00227000	35
Mワイヤー	Mワイヤー	22100BZX00229000	38
月状骨ドリルガイド	月状ドリルガイドセット	22100BZX00230000	41
製造販売元：株式会社メディアアーバー 千葉県柏市旭町4-11-39 カームヤタ藤第二106号室		発売元：株式会社イソメディカルシステムズ 千葉県柏市豊四季495-14 TEL：04-7141-4021	

上記、(株)メディアアーバー商品につきましても他の商品同様、(株)イソメディカルシステムズ営業担当までお問い合わせ下さい。

ISO MEDICAL SYSTEMS
PRODUCTS CATALOG
Vol.2



株式会社 **イソメディカルシステムズ**

本 社 〒101-0051 東京都千代田区神田神保町3-2-8
問合せ先 〒277-0863 千葉県柏市豊四季495-14
TEL04 (7141)4021 FAX 04 (7141)4022